

Akcesoria drzwiowe

# POCHWYTY Z ELEKTRONIKĄ



akcesoria drzwiowe

2024



## Akcesoria drzwiowe

# POCHWYTY Z ELEKTRONIKĄ

## Spis treści

Zastosowanie .....	2
Czytnik linii papilarnych EKEY .....	3
Czytnik linii papilarnych IDENCOM .....	4
Klawiatura numeryczna IDENCOM .....	5
Klawiatura numeryczna BLUETOOTH&CODE .....	6
Czytnik RFID .....	7
Radiowy czytnik linii papilarnych FUHR .....	8
Czytnik linii papilarnych i klawiatura SOMMER .....	9
Mikroprzełącznik .....	10
Sensor dotyku .....	12
Oświetlenie LED .....	14



## Zastosowanie

RODZAJ ELEKTRONIKI	RODZAJ UCHWYTU									
	DP10 DP10R DP45 DP45R	DQ10 DQ10R DQ45 DQ45R	DQS	P10 P44 P45 P45L		P10 P45	PA10 PA45 PA45L		P10D P44D P45D	
	Ø45x25	Ø45x25	Ø45x25	Ø30	Ø40	Ø50	Ø30	Ø40	Ø30	Ø40
Czytnik EKEY	●	●	●	●	●	○	○	○	○	○
Czytnik IDENCOM	○	○	○	○	○	○	○	○	○	○
Czytnik IDENCOM CMOS	●	●	●	○	○	○	○	○	○	○
Czytnik IDENCOM - Mini-X App (z Bluetooth)	●	●	●	○	○	○	○	○	○	○
Klawiatura IDENCOM	○	○	○	○	○	○	○	○	○	○
Klawiatura IDENCOM Bluetooth&Code	○	○	○	○	○	○	○	○	○	○
Czytnik IDENCOM RFID	○	○	○	○	○	○	○	○	○	○
Czytnik FUHR	○	○	○	○	○	○	○	○	○	○
Czytnik Sommer	○	○	○	○	○	○	○	○	○	○
Klawiatura Sommer	○	○	○	○	○	○	○	○	○	○
Mikroprzełącznik	●	●	●	●	●	○	●	●	(●)	(●)
Sensor dotyku	●	●	●	●	●	○	●	●	(●)	(●)
Mikrosensor dotyku	●	●	●	●	●	○	●	●	(●)	(●)
LED w rurze	●	●	●	●	●	●	●	●	○	○
LED w nóżce	○	○	○	○	○	○	○	○	○	○
LED w zaślepce	●	●	○	●	●	●	●	●	●	●
Taśma LED	○	○	○	○	○	○	○	○	○	○

RODZAJ ELEKTRONIKI	RODZAJ UCHWYTU									
	Q45RX QA45RX	Q10 QA10 Q45 QA45 Q45RX QA45RX		Q10D QA10D Q45D QA45D Q45RXD QA- 45RXD	Q90 QA90 Q90C QA90C Q135 QA135		Q90D QA90D Q90CD QA90CD Q135D QA135D	GP PS PS-W	QS	
	25x25	20x40	40x40	40x40	20x40	40x40	40x40	100x5	20x40	40x40
Czytnik EKEY	○	●	●	(●)	●	●	○	●	●	●
Czytnik IDENCOM	○	○	●	(●)	○	○	○	●	(●)	○
Czytnik IDENCOM CMOS	○	●	●	(●)	●	●	○	●	●	●
Czytnik IDENCOM - Mini-X App (z Bluetooth)	○	●	●	(●)	●	●	○	●	●	●
Klawiatura IDENCOM	○	○	●	(●)	○	○	○	●	(●)	○
Klawiatura IDENCOM Bluetooth&Code	○	○	○	○	○	○	○	●	○	○
Czytnik IDENCOM RFID	○	○	●	(●)	○	○	○	●	(●)	○
Czytnik FUHR	○	○	●	○	○	○	○	○	○	○
Czytnik Sommer	○	○	●	○	○	○	○	○	○	○
Klawiatura Sommer	○	○	●	○	○	○	○	○	○	○
Mikroprzełącznik	●	●	●	(●)	●	●	(●)	●	●	●
Sensor dotyku	●	●	●	(●)	●	●	(●)	●	●	●
Mikrosensor dotyku	●	●	●	(●)	●	●	(●)	●	●	●
LED w rurze	●	●	●	○	●	●	○	○	●	●
LED w nóżce	○	○	○	○	○	○	○	●	○	○
LED w zaślepce	●	●	●	●	○	○	○	○	○	○
Taśma LED	○	●	●	●	○	○	●	○	○	○

- - możliwość zastosowania elektroniki
- (●) - możliwość zastosowania elektroniki tylko w wyznaczonych miejscach
- - produkt niedostępny

## Czytnik biometryczny linii papilarnych / EKEY



RODZAJ CZYTNIKA	ZDJĘCIE
EKEY rura Ø30	
EKEY rura Ø40	
EKEY rury prostokątne 40x20, 40x40, płaskownik uchwytu	

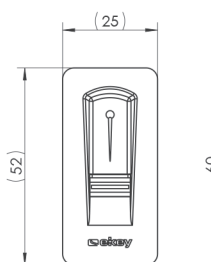

Wymiary orientacyjne czytnika EKEY :

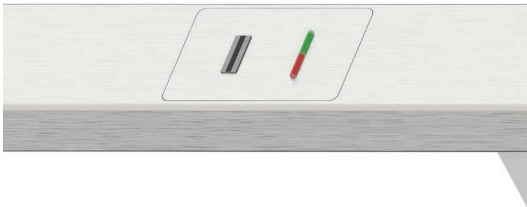

## Czytnik biometryczny linii papilarnych / IDENCOM

RODZAJ CZYTNIKA	ZDJĘCIE
<b>IDENCOM</b> rura 40x40 , płaskownik uchwytu	
<b>IDENCOM CMOS</b> rura 40x20, 40x40, płaskownik uchwytu	
<b>IDENCOM Mini-X App</b> rura 40x20, 40x40, płaskownik uchwytu	



Wymiary orientacyjne czytników:

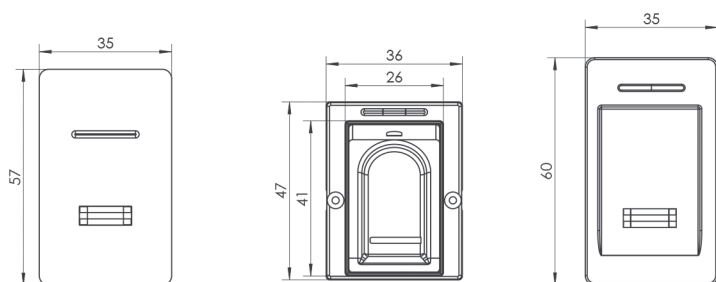

## Klawiatura numeryczna

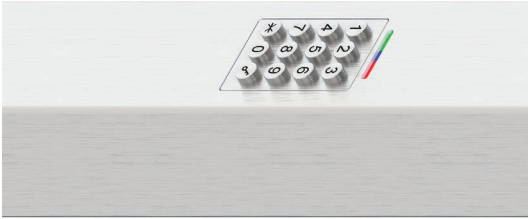
KALWIATURA INDECOM	ZDJĘCIE
<b>IDENCOM</b> rura 40x40, płaskownik uchwytu	



Wymiary orientacyjne klawiatury:

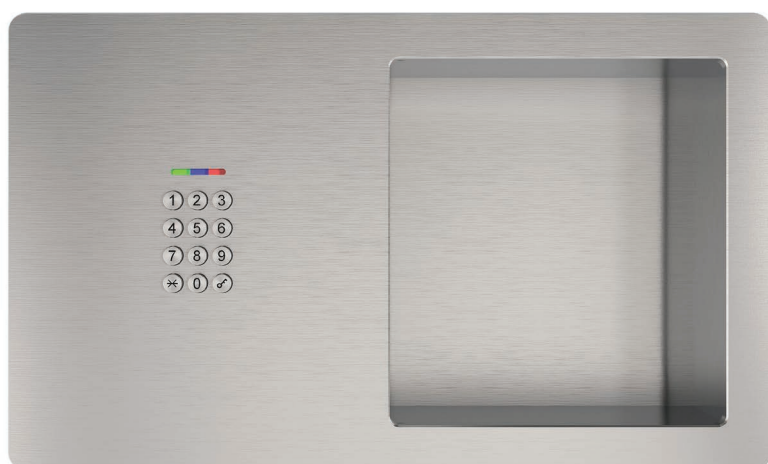
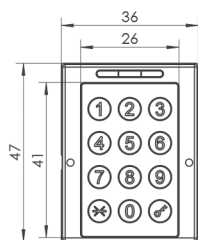

## Klawiatura numeryczna BLUETOOTH & CODE

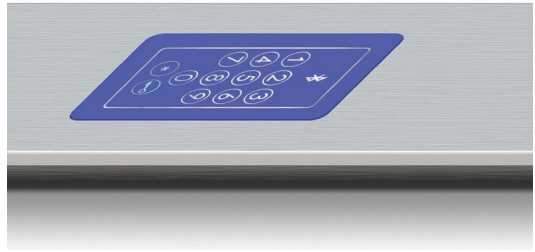
KLAWIATURA BLUETOOTH&CODE	ZDJĘCIE
płaskownik uchwyty PS	

Wymiary orientacyjne klawiatury:

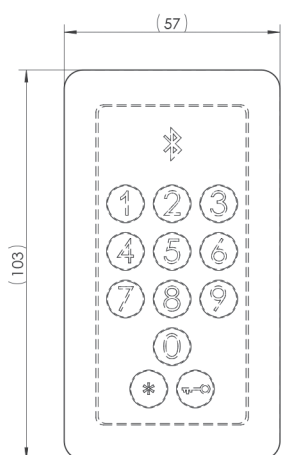

Istnieje możliwość zamówienia klawiatury w kolorze czarnym.



## Czytnik RFID

CZYTNIK RFID	ZDJĘCIE
rura 40x40, płaskownik uchwyty	

Wymiary orientacyjne czytnika RFID:

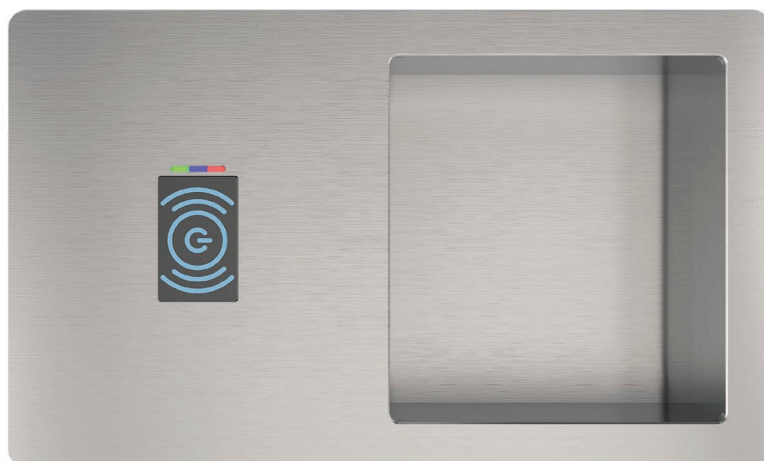
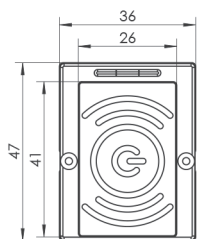

## Radio czytnik linii papilarnych

CZYTNIK FUHR	ZDJĘCIE
rura 40x40	

### Wymiary orientacyjne czytnika

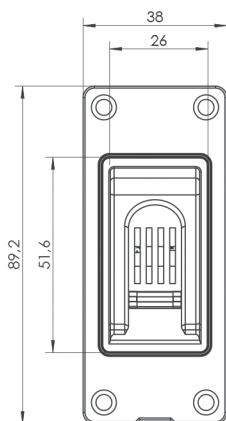

## Czytnik linii papilarnych i klawiatura numeryczna / SOMER

CZYTNIK I KLAWIATURA SOMMER	ZDJĘCIE
rura 40x40	
rura 40x40	



Wymiary orientacyjne czytnika i klawiatury:

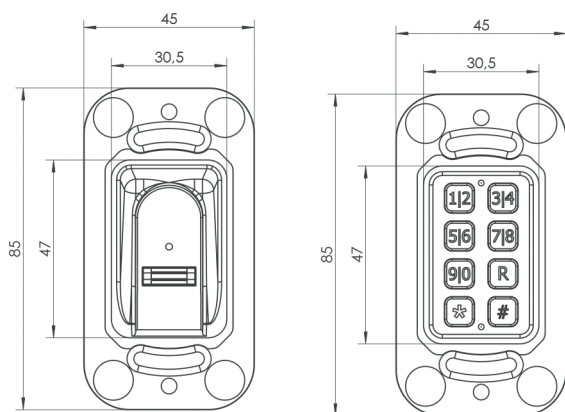

## Mikroprzełącznik

Wymiary orientacyjne zespołu mikroprzełącznika:

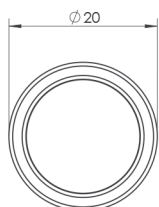

MIKROPRZEŁĄCZNIK



MIKROPRZEŁĄCZNIK  
GRAWER DZWONKA

Podstawowe możliwości elektroniki mikroprzełącznika:

- obsługa i kompatybilność z elektro zaczepami lub elektro zasuwnicami większości producentów na rynku, umożliwia otwieranie i zamykanie drzwi
- sterowanie punktami świetlnymi w uchwycie na zasadzie włącz/wyłącz
- sterowanie urządzeniami zewnętrznymi np. oświetleniem budynku po podłączeniu do uchwytu
- funkcja przycisku chwilowego umożliwiająca podłączenie np. dzwonka



KOLOR PODŚWIETLENIA MIKROPRZEŁĄCZNIKA (opcja dodatkowa)



BIAŁY ZIMNY



BIAŁY CIEPŁY



NIEBIESKI



CZERWONY



MIKROPRZEŁĄCZNIK W RURZE OKRĄGŁEJ Ø30, Ø40



MIKROPRZEŁĄCZNIK W RURZE OKRĄGŁEJ Ø30, Ø40 (GRAWER DZWONKA)

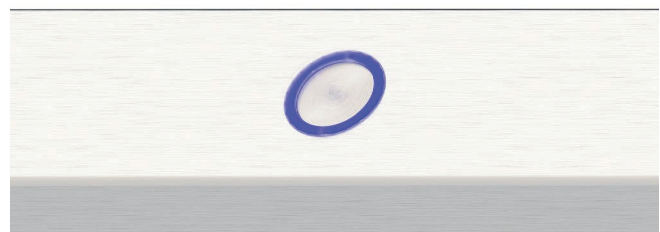

MIKROPRZEŁĄCZNIK W RURZE PROSTOKĄTNEJ



MIKROPRZEŁĄCZNIK W RURZE PROSTOKĄTNEJ (GRAWER DZWONKA)

## Mikroprzełącznik w zaślepce

Istnieje możliwość zamontowania mikroprzełącznika w zaślepce uchwyty prostokątnej serii Q 40x20 lub 40x40 oraz w uchwytych rurowych  $\varnothing 30$  oraz  $\varnothing 40$ .

**Wymiary orientacyjne zespołu mikroprzełącznika w zaślepce:**

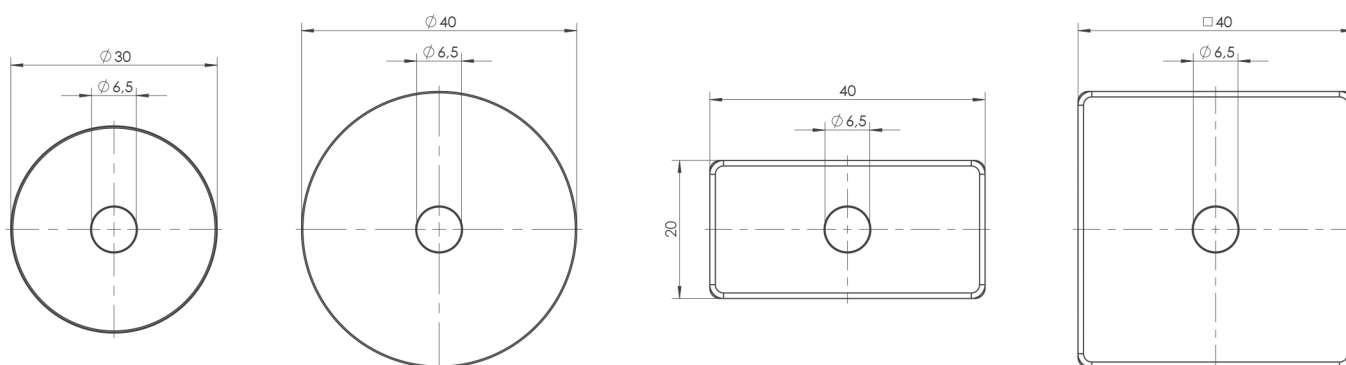

MIKROPRZEŁĄCZNIK W ZAŚLEPCIE RURA OKRĄGŁA  $\varnothing 30$



MIKROPRZEŁĄCZNIK W ZAŚLEPCIE RURA OKRĄGŁA  $\varnothing 40$



MIKROPRZEŁĄCZNIK W ZAŚLEPCIE RURA PROSTOKĄTNA 40 x 20



MIKROPRZEŁĄCZNIK W ZAŚLEPCIE RURA PROSTOKĄTNA 40 x 40

## Mikrosensor i sensor dotyku

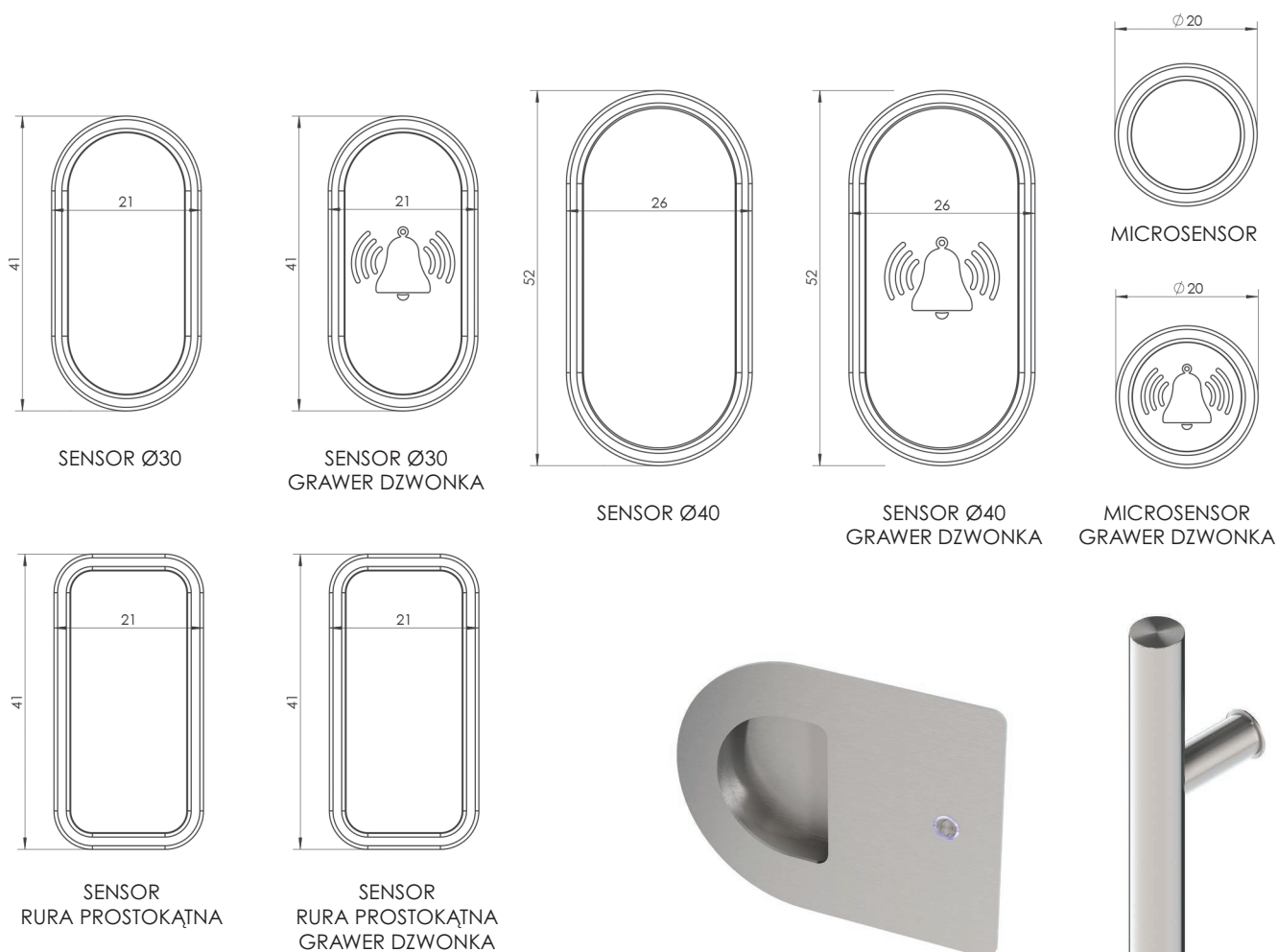

### Podstawowe możliwości elektroniki sensora dotyku:

- możliwość sterowania jednym lub dwoma niezależnymi układami elektrycznymi: elektronika jednofunkcyjna lub dwufunkcyjna
- obsługa i kompatybilność z elektrozaczepami lub elektro zasuwnicami większości producentów na rynku, umożliwia otwieranie i zamykanie drzwi
- sterowanie punktami świetlnymi w uchwycie, w tym możliwość podświetlania czasowego 30s
- sterowanie urządzeniem zewnętrznym np. oświetleniem budynku
- funkcja przycisku chwilowego umożliwiająca podłączenie np. dzwonka

### KOLOR PODŚWIETLANIA SENSORA DOTYKU



BIAŁY ZIMNY

BIAŁY CIEPŁY

NIEBIESKI

CZERWONY

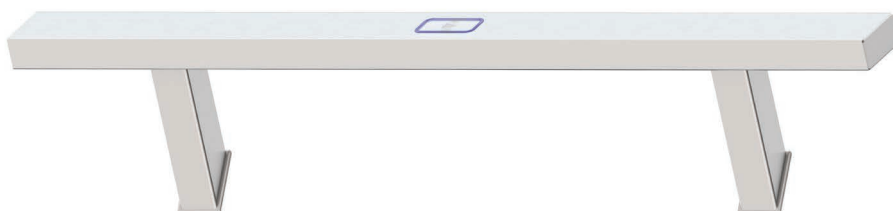

## Sensor dotyku



SENSOR DOTYKU W RURZE OKRĄGŁEJ Ø30, Ø40



SENSOR DOTYKU W RURZE OKRĄGŁEJ Ø30, Ø40 (GRAWER DZWONKA)



SENSOR DOTYKU W RURZE PROSTOKĄTNEJ



SENSOR DOTYKU W RURZE PROSTOKĄTNEJ (GRAWER DZWONKA)



MIKROSENSOR DOTYKU W RURZE OKRĄGŁEJ Ø30, Ø40



MIKROSENSOR DOTYKU W RURZE OKRĄGŁEJ Ø30, Ø40 (GRAWER DZWONKA)

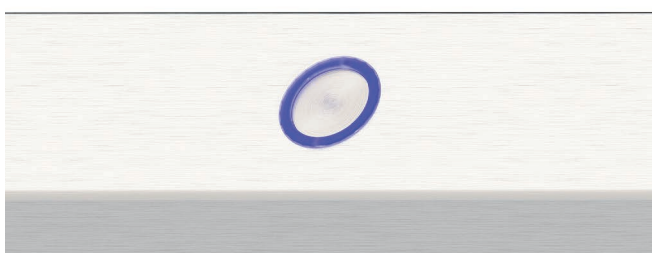

MIKROSENSOR DOTYKU W RURZE PROSTOKĄTNEJ



MIKROSENSOR DOTYKU W RURZE PROSTOKĄTNEJ (GRAWER DZWONKA)



## LED w nóżce uchwyty



### Wymiary oprawek pod diody:

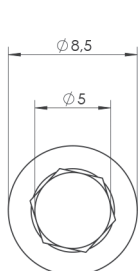

OKRĄGŁA

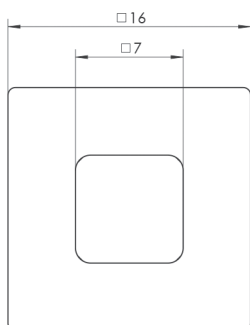

KWADRATOWA

### KOLOR DIODY

#### OPRAWKI OKRĄGŁE (STANDARD)

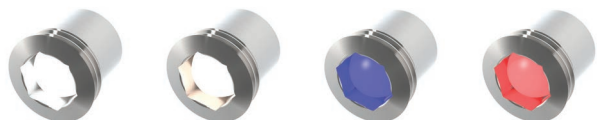

ZIMNA BIAŁA  
(STANDARD)

CIEPŁA BIAŁA

NIEBIESKA

CZERWONA

#### OPRAWKI KWADRATOWE



ZIMNA BIAŁA

CIEPŁA BIAŁA

NIEBIESKA

CZERWONA



## LED w rurze uchwytu

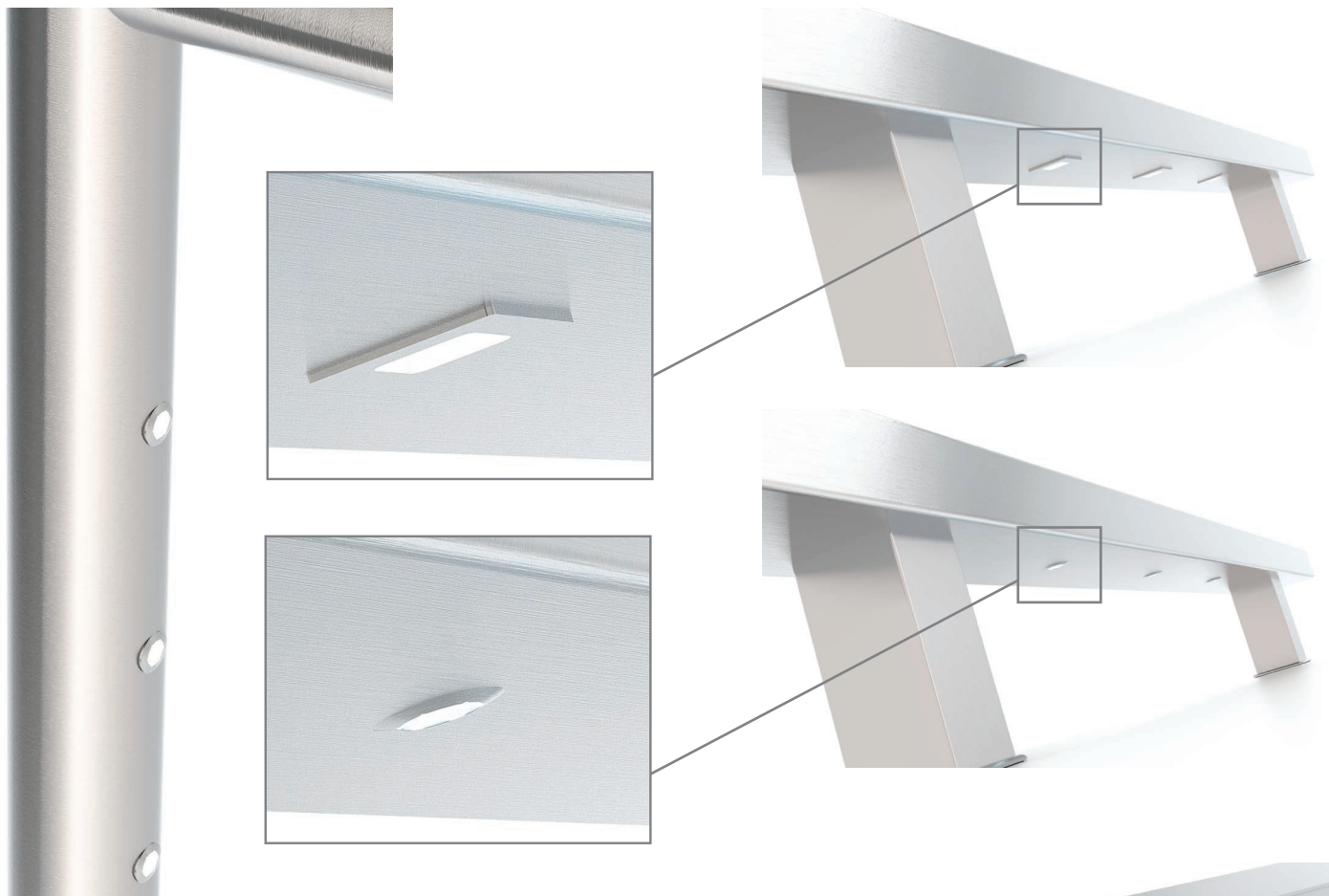

### Wymiary oprawek pod diody:

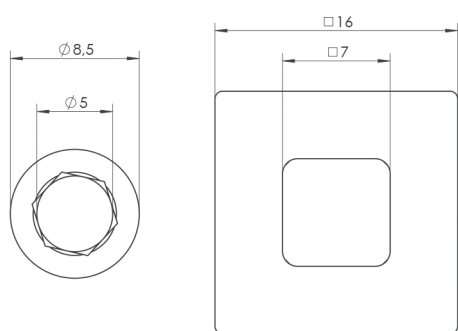

OKRĄGŁA

KWADRATOWA



### KOLOR DIODY

#### OPRAWKI OKRĄGŁE (STANDARD)

#### OPRAWKI KWADRATOWE (TYLKO RURA PROSTOKĄTNA)

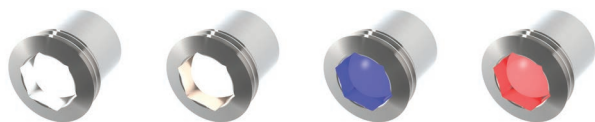

ZIMNA BIAŁA  
(STANDARD)

CIEPŁA BIAŁA

NIEBIESKA

CZERWONA



ZIMNA BIAŁA

CIEPŁA BIAŁA

NIEBIESKA

CZERWONA

## LED w zaślepce

			
<b>ZAŚLEPKA Ø30 LED OKRĄGŁY</b>	<b>ZAŚLEPKA Ø30 3 x LED OKRĄGŁY</b>	<b>ZAŚLEPKA Ø40 LED OKRĄGŁY</b>	<b>ZAŚLEPKA Ø40 3 x LED OKRĄGŁY</b>
			
<b>ZAŚLEPKA 40x20 LED OKRĄGŁY</b>	<b>ZAŚLEPKA 40x20 2 x LED OKRĄGŁY</b>	<b>ZAŚLEPKA 40x20 1 x LED KWADRATOWY</b>	<b>ZAŚLEPKA 40x20 2 x LED KWADRATOWY</b>
			
<b>ZAŚLEPKA 40x40 LED OKRĄGŁY</b>	<b>ZAŚLEPKA 40x40 4 x LED OKRĄGŁY</b>	<b>ZAŚLEPKA 40x40 1 x LED KWADRATOWY</b>	<b>ZAŚLEPKA 40x40 4 x LED KWADRATOWY</b>
<b>KOLOR DIODY</b>			
<b>LEDY OKRĄGŁE (STANDARD)</b>		<b>LEDY KWADRATOWE (TYLKO RURA PROSTOKĄTNA)</b>	



ZIMNA BIAŁA  
(STANDARD)



CIEPŁA BIAŁA



NIEBIESKA



CZERWONA



ZIMNA BIAŁA



CIEPŁA BIAŁA



NIEBIESKA



CZERWONA

## Taśma LED w uchwycie



### TAŚMA LED (WIDOK OD SPODU UCHWYTU):



ZIMNA



CIEPŁA



NIEBIESKA

### TAŚMA LED W UCHWYTACH Z TRALKĄ DREWNIANĄ (WIDOK OD SPODU UCHWYTU):



ZIMNA





CIEPŁA



NIEBIESKA

**//ALUMASTER®**  
WINDOWS AND DOORS SOLUTIONS

 Alumaster Polska Sp. z o.o.  
ul. Towarowa 7, 87-100 Toruń, Polska

 tel. +48 56 623 13 23

 [alumaster@alumaster.pl](mailto:alumaster@alumaster.pl)  
[www.alumaster.pl](http://www.alumaster.pl)

